

Dell Inspiron 660s

Brugerhåndbog

Computermodel: Inspiron 660s
Regulatorisk model: D06S
Regulatorisk type: D06S001



Bemærk, forsigtig og advarsel



OBS! OBS! angiver vigtige oplysninger om, hvordan du bruger computeren optimalt.



FORSIGTIG! FORSIGTIG angiver mulig skade på hardware eller tab af data, hvis anvisningerne ikke bliver fulgt.



ADVARSEL! ADVARSEL angiver risiko for tingskade, legemsbeskadigelse eller død.

Oplysningerne i dette dokument kan ændres uden varsel.

© 2012 Dell Inc. Alle rettigheder forbeholdt.

Enhver form for gengivelse af disse materialer uden skriftlig tilladelse fra Dell Inc. er strengt forbudt.

Varemærker i denne tekst: Dell™, DELL-logoet og Inspiron™ er varemærker, der er ejet af Dell Inc.; Microsoft®, Windows®, og logoet Windows-startknap  er enten varemærker eller registrerede varemærker, der er ejet af Microsoft corporation i USA og/eller andre lande. Intel® og Intel SpeedStep® er registrerede varemærker, der er ejet af Intel Corporation i USA. og/eller andre lande.

Andre varemærker og varenavne kan i dette dokument være anvendt til at henvise til enten de entiteter, der gør krav på mærkerne og navnene, eller til deres produkter. Dell Inc. frasiger sig enhver form for ejendomsret til andre varemærker og -navne tilhørende andre.

Indholdsfortegnelse

1	Inden du går i gang	9
	Sluk computeren og tilsluttede enheder	9
	Sikkerhedsinstruktioner.	9
	Anbefalet værktøj	10
2	Efter du har udført arbejde på computerens indvendige dele	11
3	Teknisk oversigt.	13
	Computeren set indvendigt	14
	Bundkortkomponenter.	15
4	Computerdæksel	17
	Sådan fjernes computerdækslet	17
	Sådan genmonteres computerdækslet	18
5	Blæskærm	19
	Sådan fjernes blæskærmen	19
	Sådan genmonteres blæskærmen	20

6	Hukommelsesmoduler	21
	Sådan fjernes hukommelsesmoduler	21
	Sådan genmonteres hukommelsesmoduler.	23
7	PCI-Express-kort	27
	Sådan fjernes PCI-Express-kort	27
	Sådan genmonteres PCI-Express-kort.	29
	Konfiguration af computeren efter at et PCI-Express-kort er fjernet eller installeret.	30
8	Mini-Card	31
	Sådan fjernes Mini-Card.	31
	Sådan genmonteres Mini-Card	33
9	Frontramme	35
	Sådan fjernes frontrammen	35
	Sådan genmonteres frontrammen	37
10	Drevkabinet	39
	Sådan fjernes drevkabinettet	39
	Sådan genmonteres drevkabinettet	41

11	Optisk drev	43
	Sådan fjernes det optiske drev	43
	Sådan genmonteres det optiske drev	45
12	Harddisk	47
	Sådan fjernes harddisken	47
	Sådan genmonteres harddisken.	49
13	Front I/O-panel	51
	Sådan genmonteres front I/O-panelet.	51
	Sådan genmonteres front I/O-panelet.	53
14	Tænd/sluk-knappens modul	55
	Sådan fjernes tænd/sluk-knappens modul	55
	Sådan genmonteres tænd/sluk-knappens modul	57
15	Strømforsyningsenhed	59
	Sådan fjernes strømforsyningsenhed	59
	Sådan genmonteres strømforsyningsenheden	61

16	Processorblæser og kølelegeme	63
	Sådan fjernes processorblæser og kølelegeme	63
	Sådan genmonteres processorblæser og kølelegeme	65
17	Processor.	67
	Sådan fjernes processoren	67
	Sådan genmonteres processoren	68
18	Knapcellebatteriet.	71
	Sådan fjernes knapcellebatteriet	71
	Sådan genmonteres knapcellebatteriet.	72
19	Bundkort	75
	Sådan fjernes bundkortet	75
	Sådan genmonteres bundkortet	77
	Sådan indtastes servicekoden i BIOS'en	78
20	System Setup (Systeminstallation)	79
	Oversigt.	79
	Adgang til systeminstallationsprogrammet	79
	Sådan ryddes glemte adgangskoder	90
	Sådan ryddes CMOS-adgangskoder.	91

21	Sådan flashopdateres BIOS	93
22	Specifikationer	95

Inden du går i gang

Sluk computeren og tilsluttede enheder

 **FORSIGTIG!** Gem og luk alle åbne filer, og afslut alle åbne programmer, inden du slukker computeren, så risikoen for datatab forebygges.

- 1 Gem og luk alle åbne filer, og luk alle åbne programmer.
- 2 Klik på Start , og klik på Luk computeren.

Microsoft Windows lukker ned, og computeren slukker.



OBS! Hvis du bruger et andet operativsystem, kan du se dokumentationen for dit operativsystem, hvis du vil have instruktioner om nedlukning.

- 3 Frakobl computeren og alle tilsluttede enheder fra deres stikkontakter.
- 4 Alle telefonkabler, netværkskabler og tilknyttede enheder kobles fra din computer.
- 5 Tryk og hold tænd/sluk-knappen nede i ca. 5 sekunder, mens computerens kabel er taget ud af stikkontakten for at jordforbinde bundkortet.

Sikkerhedsinstruktioner

Brug følgende sikkerhedsinstruktioner med henblik på din egen sikkerhed og for at beskytte computeren og arbejdsmiljøet mod potentiel beskadigelse.

 **ADVARSEL!** Før du arbejder med computerens indvendige dele, skal du læse de sikkerhedsinstruktioner, der fulgte med computeren. Du kan finde yderligere oplysninger om bedste fremgangsmåder for sikkerhed på webstedet Regulatory Compliance på dell.com/regulatory_compliance.

 **ADVARSEL!** Alle strømkilder frakobles, inden computerens dæksel eller paneler åbnes. Når du er færdig med at arbejde med computerens indre dele, skal du genmontere alle dæksler, paneler og skruer, før strømstikket sættes i.

 **FORSIGTIG!** Undgå, at computeren beskadiges ved at sikre et fladt og rent arbejdsbord.

 **FORSIGTIG!** Undgå at beskadige komponenter og kort ved at håndtere dem ved kanterne og undgå at røre ved ben og kontakter.

- △ **FORSIGTIG!** Kun uddannede serviceteknikere har autorisation til at fjerne computerkabinettet og få adgang til komponenterne inden i computeren. Se sikkerhedsinstruktionerne for at få udførlige oplysninger om sikkerhedsforanstaltninger samt hvordan du arbejder inden i din computer og beskytter den mod elektrostatisk afladning.
- △ **FORSIGTIG!** Inden du rører ved noget inde i computeren, skal du jorde dig selv ved at røre en umalet metaloverflade som f.eks. metallet på bagsiden af computeren. Mens du arbejder, skal du med jævne mellemrum røre en umalet metaloverflade for på den måde at fjerne statisk elektricitet, der kan skade de interne komponenter.
- △ **FORSIGTIG!** Når du frakobler et kabel, skal du tage fat i stikket eller trækfligen, ikke i selve kablet. Nogle kabler har stik med låsetappe eller tommelskruer, som du skal frigøre, før du tager kablet ud. Når kabler frakobles, skal du sikre dig, at de flugter, så benene på stikkene ikke bøjes. Når kabler tilsluttes, skal du sikre dig, at stikkene og portene flugter og sidder rigtigt i forhold til hinanden.
- △ **FORSIGTIG!** Fjern netværkskablet. Start med at fjerne kablet fra computeren, og fjern det derefter fra netværksenheden.

Anbefalet værktøj

Procedurerne i dette dokument kræver eventuelt følgende værktøj:

- Lille, almindelig skruetrækker
- Stjerneskrue-trækker
- Plastiksyl
- Et eksekverbart Flash BIOS-opdateringsprogram er tilgængeligt på support.dell.com

Efter du har udført arbejde på computerens indvendige dele

Når du har gennemført udskiftningsprocedurer, skal du sikre følgende:

- Genmonter alle skruer, og sørg for, at der ikke findes nogen løse skruer inde i computeren
- Tilslut alle eksterne enheder, kabler, kort og andre dele, som du har fjernet, før du begyndte at arbejde med computeren
- Tilslut computeren og alle tilknyttede enheder til deres stikkontakter



FORSIGTIG! Inden du tænder computeren, skal du genmontere alle skruerne og kontrollere, at der ikke findes løse skruer inde i computeren. I modsat fald kan det beskadige computeren.

- Tænd computeren

Teknisk oversigt



ADVARSEL! Før du arbejder med computerens indvendige dele, skal du læse de sikkerhedsinstruktioner, der fulgte med computeren, og følge trinene i "Inden du går i gang" på side 9. Du kan finde yderligere oplysninger om bedste fremgangsmåder for sikkerhed på webstedet Regulatory Compliance på dell.com/regulatory_compliance.

Computeren set indvendigt

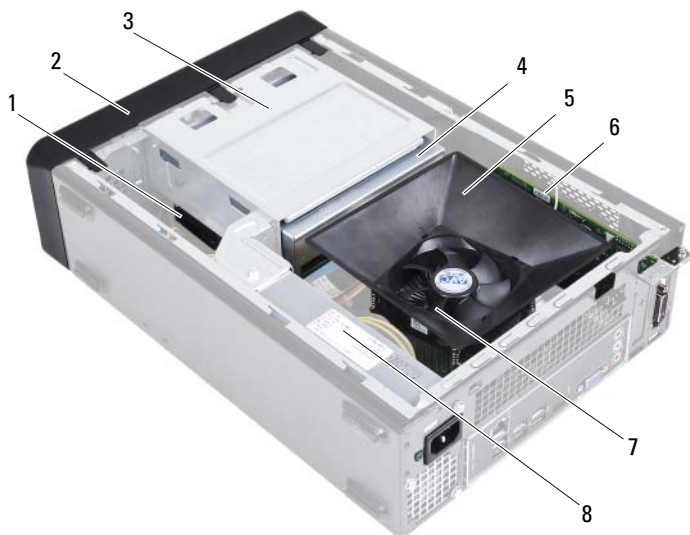

- | | | | |
|---|-------------------------------|---|----------------------|
| 1 | harddisk | 2 | frontramme |
| 3 | drevkabinet | 4 | optisk drev |
| 5 | blæserskærm | 6 | PCI-Express x16-kort |
| 7 | processorblæser og kølelegeme | 8 | strømforsyning |

Bundkortkomponenter

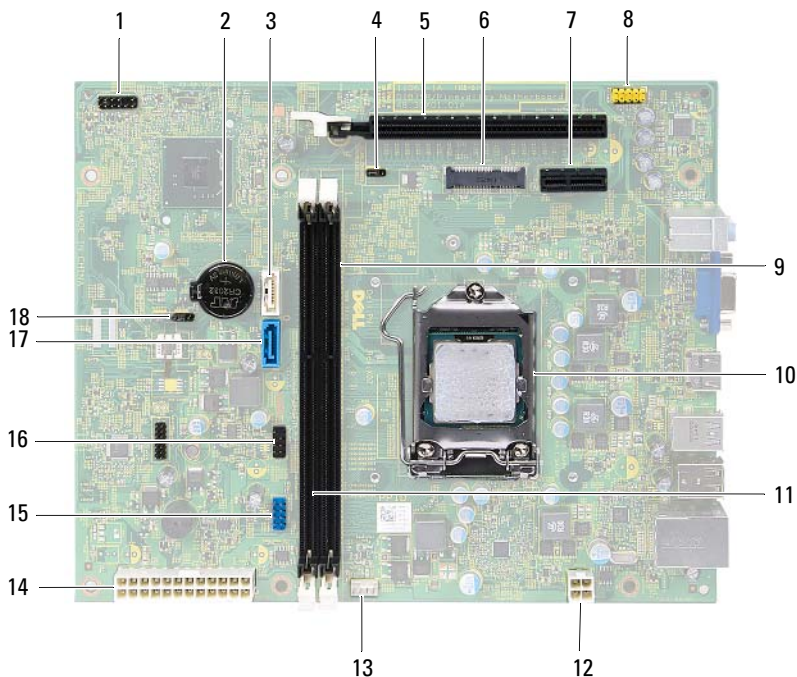

- | | | | |
|----|------------------------------------|----|------------------------------------------------|
| 1 | stik til tænd/sluk-knap (LEDH1) | 2 | batterisokkel (BT1) |
| 3 | stik til SATA-drev (SATA 1) | 4 | jumper til nulstilling af adgangskode (PWDCL1) |
| 5 | PCI-Express x16-kortåbning (SLOT2) | 6 | Mini-Card-åbning (MINI1) |
| 7 | PCI-Express x1-kortåbning (SLOT1) | 8 | lydstik på frontpanel (AUDF1) |
| 9 | stik til hukommelsesmodul (DIMM1) | 10 | processorsokkel |
| 11 | stik til hukommelsesmodul (DIMM2) | 12 | strømstik (ATX1) |
| 13 | processorblæserens stik (FNCPU1) | 14 | hovedstrømstik (ATX2) |
| 15 | USB-stik på frontpanel (USBF1) | 16 | USB-stik på frontpanel (USBF2) |
| 17 | stik til SATA-drev (SATA 0) | 18 | CMOS-nulstillingsjumper (CMOS1) |

Computerdæksel

 **ADVARSEL!** Før du arbejder med computerens indvendige dele, skal du læse de sikkerhedsinstruktioner, der fulgte med computeren, og følge trinene i "Inden du går i gang" på side 9. Du kan finde yderligere oplysninger om bedste fremgangsmåder for sikkerhed på webstedet Regulatory Compliance på dell.com/regulatory_compliance.

 **FORSIGTIG!** Sørg for, at der er tilstrækkelig plads til at støtte computeren, når kabinettet er fjernet – mindst 30 cm ekstra plads.

Sådan fjernes computerdækslet

-  **OBS!** Sørg for at fjerne hængelåsen fra hængelåsringene (hvis det er relevant).
- 1 Læg computeren om på siden, således at computerdækslet vender opad.
 - 2 Fjern de skruer, som fastgør computerdækslet til kabinettet, med en skruetrækker.
 - 3 Frigør computerdækslet ved at skubbe det væk fra computerens front.
 - 4 Løft computerdækslet og læg det væk på et stikkert sted.

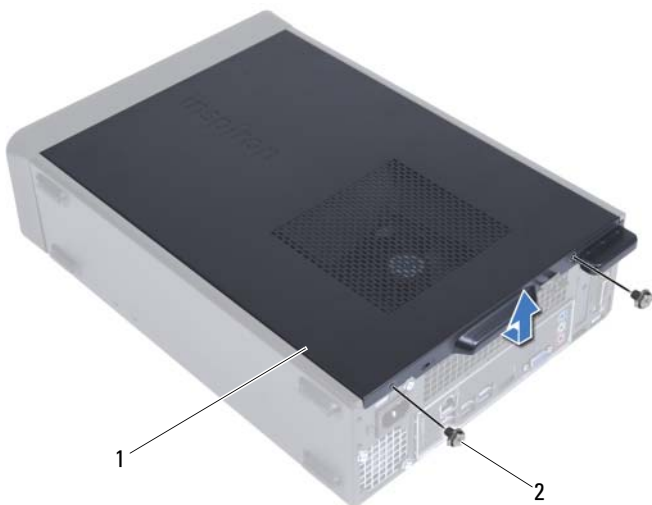

1 computerdæksel

2 skruer (2)

Sådan genmonteres computerdækslet

- 1 Tilslut alle kablerne, og fold dem væk og af vejen.
- 2 Kontrollér, at du ikke har glemt værktøj eller løse dele inden i computeren.
- 3 Flugt tappene i computerens bunddæksel med åbningerne langs kabinettets kant.
- 4 Tryk computerdækslet ned og skub det hen mod computerens forside.
- 5 Genmonter skruerne, der fastgør computerdækslet til kabinettet.
- 6 Anbring computeren i oprejst position.
- 7 Følg procedurerne i "Efter du har udført arbejde på computerens indvendige dele" på side 11.

Blæskærmen

 **ADVARSEL!** Før du arbejder med computerens indvendige dele, skal du læse de sikkerhedsinstruktioner, der fulgte med computeren, og følge trinene i "Inden du går i gang" på side 9. Du kan finde yderligere oplysninger om bedste fremgangsmåder for sikkerhed på webstedet Regulatory Compliance på dell.com/regulatory_compliance.

Sådan fjernes blæskærmen

Forudsætninger

- 1 Fjern computerdækslet. Se "Sådan fjernes computerdækslet" på side 17.

Procedure

- 1 Tryk ind på blæskærmen og løft den for at frigøre tappene, der fastgør blæskærmen til processorblæseren og kølelegemet.



- 1 processorblæser og kølelegeme 2 blæskærm

- 2 Løft blæskærmen og læg det væk på et stikkert sted.

Sådan genmonteres blæskærmen

Procedure

- 1 Anbring blæskærmen processorblæseren og kølelegemet.
- 2 Tryk forsigtigt på blæskærmen indtil blæskærmens tappe klikker på plads.

Øvrige forudsætninger

- 1 Genmonter computerdækslet. Se "Sådan genmonteres computerdækslet" på side 18.
- 2 Følg procedurene i "Efter du har udført arbejde på computerens indvendige dele" på side 11.

Hukommelsesmoduler

 **ADVARSEL!** Før du arbejder med computerens indvendige dele, skal du læse de sikkerhedsinstruktioner, der fulgte med computeren, og følge trinene i "Inden du går i gang" på side 9. Du kan finde yderligere oplysninger om bedste fremgangsmåder for sikkerhed på webstedet Regulatory Compliance på dell.com/regulatory_compliance.

Sådan fjernes hukommelsesmoduler

Forudsætninger

- 1 Fjern computerdækslet. Se "Sådan fjernes computerdækslet" på side 17.
- 2 Fjern blæseskærmen. Se "Sådan fjernes blæseskærmen" på side 19.

Procedure

⚠ ADVARSEL! Hukommelsesmodulerne kan blive meget varme ved normal brug. Lad hukommelsesmodulerne køle af inden berøring.

- 1 Find hukommelsesmodulerne på bundkortet. Se "Bundkortkomponenter" på side 15.
- 2 Tryk fastgørelsesklemmen i hver ende af hukommelsesmodulstikket udad.
- 3 Tag fat i hukommelsesmodulet og træk det opad.

Hvis du har problemer med at få hukommelsesmodulet ud, kan du forsigtigt bevæge det frem og tilbage for at tage det ud af stikket.

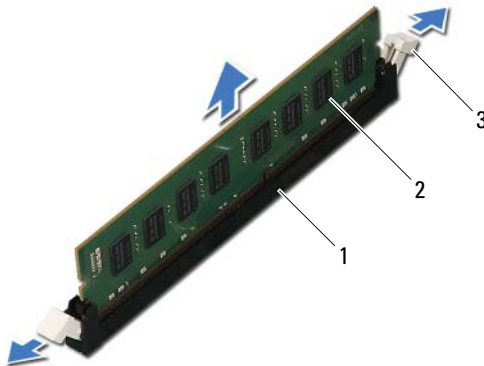

- | | | | |
|---|---------------------------|---|------------------|
| 1 | stik til hukommelsesmodul | 2 | hukommelsesmodul |
| 3 | fastgørelsesklemmer (2) | | |

Sådan genmonteres hukommelsesmoduler

- △ **FORSIGTIG!** Hvis hukommelsesmodulet ikke er installeret korrekt, kan computeren muligvis ikke starte.
- △ **FORSIGTIG!** Hvis det oprindelige hukommelsesmodul fjernes fra computeren under en hukommelsesopgradering, skal det holdes adskilt fra alle eventuelle nye hukommelsesmoduler, selv hvis det/de nye hukommelsesmoduler er købt hos Dell. Undgå så vidt muligt at sammensætte et originalt hukommelsesmodul med et nyt hukommelsesmodul. Gør du det, starter computeren muligvis ikke, som den skal.

Procedure

- 1 Tryk fastgørelsesklemmen i hver ende af hukommelsesmodulstikket udad.
- 2 Flugt indhaket i bunden af hukommelsesmodulet, med tappen hukommelsesmodulets stik.

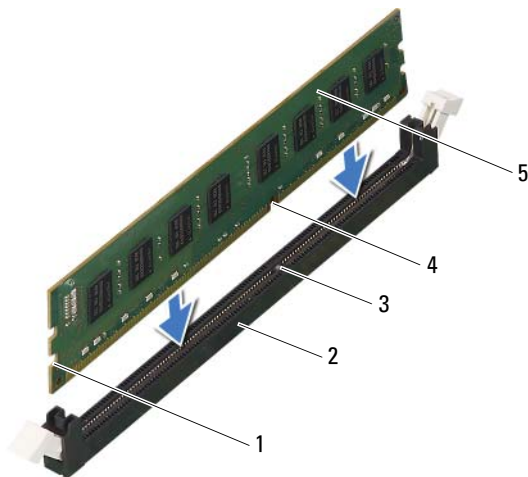

- | | |
|--------------------|-----------------------------|
| 1 indhak (2) | 2 stik til hukommelsesmodul |
| 3 tap | 4 indhak |
| 5 hukommelsesmodul | |

△ FORSIGTIG! For at undgå at beskadige hukommelsesmodulet skal du trykke modulet lige ned i stikket, idet du anvender ensartet tryk i begge ender af hukommelsesmodulet.

- 3 Indsæt hukommelsesmodulet i stikket til hukommelsesmodulet, indtil det klikker på plads.

Hvis modulet indsættes korrekt, klikker fastgørelsesklemmerne på plads i indhakkene i hver ende af hukommelsesmodulet.

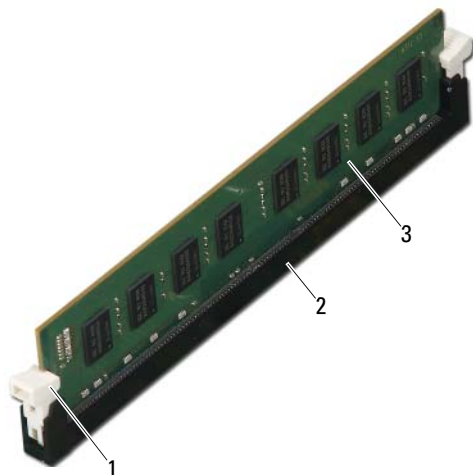

- 1 fastgørelsesklemme (låst position)
- 2 stik til hukommelsesmodul
- 3 hukommelsesmodul

Øvrige forudsætninger

- 1 Genmonter blæskærmen. Se "Sådan genmonteres blæskærmen" på side 20.
- 2 Genmonter computerdækslet. Se "Sådan genmonteres computerdækslet" på side 18.
- 3 Følg procedureerne i "Efter du har udført arbejde på computerens indvendige dele" på side 11.
- 4 Slut computeren og enhederne til stikkontakter, og tænd derefter for den.
Tryk på <F1> for at fortsætte, hvis der vises en meddelelse om, at hukommelsesstørrelsen er ændret.

Log på computeren. Klik på **Start** → **Kontrolpanel** → **System** for at kontrollere, at hukommelsen er installeret korrekt. Kontroller mængden af vist hukommelse (RAM).

PCI-Express-kort

 **ADVARSEL!** Før du arbejder med computerens indvendige dele, skal du læse de sikkerhedsinstruktioner, der fulgte med computeren, og følge trinene i "Inden du går i gang" på side 9. Du kan finde yderligere oplysninger om bedste fremgangsmåder for sikkerhed på webstedet Regulatory Compliance på dell.com/regulatory_compliance.

Sådan fjernes PCI-Express-kort

Forudsætninger

- 1 Fjern computerdækslet. Se "Sådan fjernes computerdækslet" på side 17.
- 2 Fjern blæserskærmen. Se "Sådan fjernes blæserskærmen" på side 19.

Procedure

- 1 Frakobl alle kabler, der er tilsluttet til kortet.
- 2 Fjern skruen, som holder kortet fast på chassiset.
PCI-Express x1-kort — Tag fat i kortets øverste hjørner og lírk det ud af dets stik.
PCI-Express x16-kort — Tryk ned på fastholdelsestappen, tag fat i kortets øverste hjørner og lírk det derefter ud af dets stik.



- | | |
|----------------------------|------------------------|
| 1 sikringstap | 2 PCI-Express x16-kort |
| 3 PCI-Express x16-kortstik | 4 skrue |

- 3 Hvis kortet fjernes permanent, skal du indsætte en blindbøjle i den tomme kortslotåbning.



OBS! Det er nødvendigt at installere blindbøjler i tomme kortåbninger for at opretholde computerens FCC-certificering. Bøjlerne forhindrer desuden, at støv og snavs trænger ind i computeren.

Sådan genmonteres PCI-Express-kort

Procedure

- 1 Klargør kortet til installation.

Se den dokumentation, som fulgte med kortet, for oplysninger om, hvordan du konfigurerer kortet, opretter interne forbindelser eller på anden måde tilpasser kortet til din computer.

- 2 Genmonter PCI-Express-kortet:

PCI-Express x1-kort — Anbring PCI-Express-kortet i bundkortets stik, og tryk fast ned. Sørg for, at PCI-Express-kortet er sat korrekt i stikket.

PCI-Express x16-kort — Tryk fastholdelsestappen ned og anbring PCI-Express-kortet i bundkortets stik, og tryk fast ned. Sørg for, at PCI-Express-kortet er sat korrekt i stikket.

- 3 Tilslut kablerne, der skal sluttes til kortet.

Se den dokumentation, som fulgte med kortet for at få oplysninger om kortets kabelforbindelser.



FORSIGTIG! Kortkabler må ikke føres hen over eller bag om kortene. Kabler, der føres hen over kortene, kan forhindre, at computerdækslet kan lukkes helt, eller de kan beskadige udstyret.

Øvrige forudsætninger

- 1 Genmonter blæserskærmen. Se "Sådan genmonteres blæserskærmen" på side 20.
- 2 Genmonter computerdækslet. Se "Sådan genmonteres computerdækslet" på side 18.
- 3 Følg procedurerne i "Efter du har udført arbejde på computerens indvendige dele" på side 11.
- 4 Se "Konfiguration af computeren efter at et PCI-Express-kort er fjernet eller installeret" på side 30 for at fuldføre installationen.

Konfiguration af computeren efter at et PCI-Express-kort er fjernet eller installeret





OBS! Du kan finde flere oplysninger om at placere eksterne stik i *Hurtigstartguiden*. Du kan finde flere oplysninger om installation af kortets drivere og software i dokumentationen, der fulgte med kortet.

	Installeret	Fjernet
Lydkort	<ol style="list-style-type: none">1 Gå til Systeminstallation. Se "System Setup (Systeminstallation)" på side 79.2 Gå til Onboard Audio Controller, og skift derefter indstillingen til Deaktiveret.3 Slut eksterne lydenheder til lydkortets stik.	<ol style="list-style-type: none">1 Gå til Systeminstallation. Se "System Setup (Systeminstallation)" på side 79.2 Gå til Onboard Audio Controller, og skift derefter indstillingen til Aktiveret.3 Slut eksterne lydenheder til stikkene på computerens bagpanel.
Netværkskort	<ol style="list-style-type: none">1 Gå til Systeminstallation. Se "System Setup (Systeminstallation)" på side 79.2 Gå til Onboard LAN Controller, og skift derefter indstillingen til Deaktiveret.3 Tilslut netværkskablet til netværkskortets stik.	<ol style="list-style-type: none">1 Gå til Systeminstallation. Se "System Setup (Systeminstallation)" på side 79.2 Gå til Onboard LAN Controller, skift derefter indstillingen til Aktiveret.3 Tilslut netværkskablet til det integrerede netværksstik.

Mini-Card

 **ADVARSEL!** Før du arbejder med computerens indvendige dele, skal du læse de sikkerhedsinstruktioner, der fulgte med computeren, og følge trinene i "Inden du går i gang" på side 9. Du kan finde yderligere oplysninger om bedste fremgangsmåder for sikkerhed på webstedet Regulatory Compliance på dell.com/regulatory_compliance.

 **FORSIGTIG!** Hvis Mini-Card ikke er i computeren, skal det opbevares i beskyttende antistatisk emballage. Se "Beskyttelse mod elektrostatisk afladning" i de sikkerhedsanvisninger, der fulgte med computeren).

 **OBS!** Dell garanterer ikke kompatibilitet og yder ikke support til Mini-Card fra andre leverandører end Dell.

Hvis du har bestilt et trådløst Mini-Card sammen med computeren, er kortet allerede installeret.

Computeren understøtter et Mini-Card-stik med halv højde til WLAN (Wireless Local Area Network).

Sådan fjernes Mini-Card

Forudsætninger

- 1 Fjern computerdækslet. Se "Sådan fjernes computerdækslet" på side 17.
- 2 Fjern blæseskærmen. Se "Sådan fjernes blæseskærmen" på side 19.

Procedure

- 1 Frakobl antennekablerne fra Mini-Card.

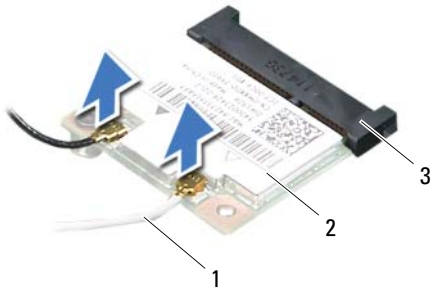

- | | |
|---------------------|-------------|
| 1 antennekabler (2) | 2 Mini-Card |
| 3 bundkortstik | |

- 2 Fjern skruen, der fastgør Mini-Card bundkortets stik.

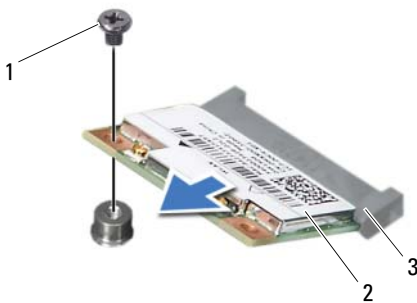



- | | |
|----------------|-------------|
| 1 skrue | 2 Mini-Card |
| 3 bundkortstik | |

- 3 Løft Mini-Card væk fra bundkortets stik.

-  **FORSIGTIG!** Hvis Mini-Card ikke er i computeren, skal det opbevares i beskyttende antistatisk emballage. Se "Beskyttelse mod elektrostatisk afladning" i de sikkerhedsanvisninger, der fulgte med computeren).

Sådan genmonteres Mini-Card

-  **FORSIGTIG!** Stikkene er affasede, så de ikke kan indsættes forkert. Brug af for meget kraft kan beskadige stikkene.
-  **FORSIGTIG!** Sørg, for at undgå skade på Mini-Card, for at der ikke er kabler under Mini-Card.

Procedure

- 1 Flugt indhakked på Mini-Card med tappen på bundkortets stik.
- 2 Sæt Mini-Card i bundkortets stik i en vinkel på 45 grader.
- 3 Tryk den anden ende af Mini-Card i bundkortets stik, og genmonter skruen, der fastgør Mini-Card på bundkortets stik.
- 4 Sæt de relevante antennekabler i det Mini-Card, du er ved at installere. Mini-Card har markeret to trekantede på mærkatet (sort og hvid):
 - Tilslut det sorte kabel til stikket, der er markeret med en sort trekant.
 - Tilslut det hvide kabel til stikket, der er markeret med en hvid trekant.

Øvrige forudsætninger

- 1 Genmonter blæserskærmen. Se "Sådan genmonteres blæserskærmen" på side 20.
- 2 Genmonter computerdækslet. Se "Sådan genmonteres computerdækslet" på side 18.
- 3 Følg instruktionerne i "Efter du har udført arbejde på computerens indvendige dele" på side 11.

Frontramme

 **ADVARSEL!** Før du arbejder med computerens indvendige dele, skal du læse de sikkerhedsinstruktioner, der fulgte med computeren, og følge trinene i "Inden du går i gang" på side 9. Du kan finde yderligere oplysninger om bedste fremgangsmåder for sikkerhed på webstedet Regulatory Compliance på dell.com/regulatory_compliance.

Sådan fjernes frontrammen

Forudsætninger

- 1 Fjern computerdækslet. Se "Sådan fjernes computerdækslet" på side 17.

Procedure

- 1 Anbring computeren i oprejst position.
- 2 Tag fat i og frigør frontrammens tappe i rækkefølge, én ad gangen, ved at bevæge dem udad fra frontpanelet.
- 3 Drej frontrammen, og træk den væk fra computerens forside for at løsne frontrammens klemmer fra frontpanelets åbninger.

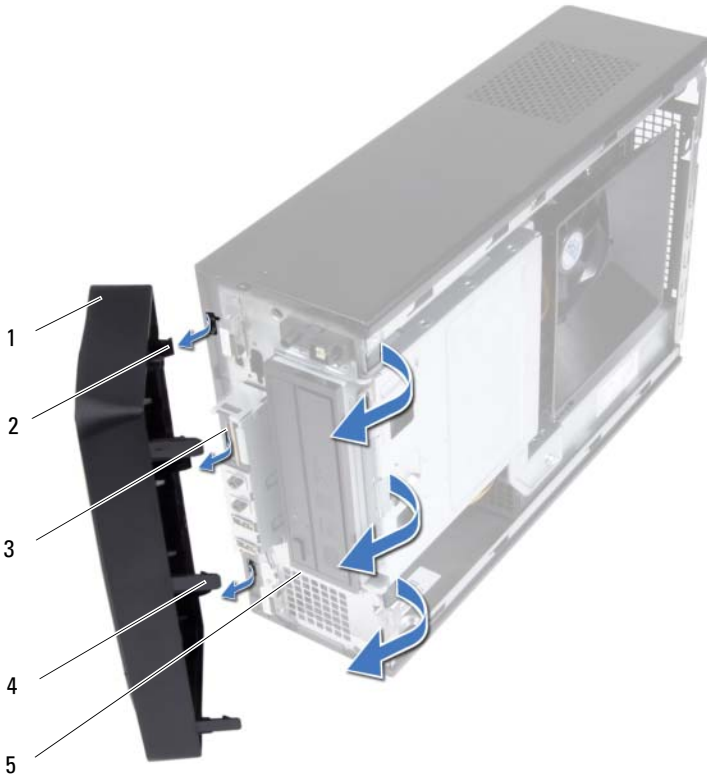

- | | | | |
|---|----------------------------|---|--------------------------|
| 1 | frontramme | 2 | frontrammens klemmer (3) |
| 3 | frontpanelets åbninger (3) | 4 | frontrammens tappe (3) |
| 5 | frontpanel | | |

- 4 Sæt frontpanelet til side et sikkert sted.

Sådan genmonteres frontrammen

Procedure

- 1 Flugt og isæt frontrammensklemmer i frontpanelets åbninger.
- 2 Roter frontammen mod computeren, indtil frontrammens tappe klikker på plads.

Øvrige forudsætninger

- 1 Genmonter computerdækslet. Se "Sådan genmonteres computerdækslet" på side 18.
- 2 Følg procedurerne i "Efter du har udført arbejde på computerens indvendige dele" på side 11.

Drevkabinet

 **ADVARSEL!** Før du arbejder med computerens indvendige dele, skal du læse de sikkerhedsinstruktioner, der fulgte med computeren, og følge trinene i "Inden du går i gang" på side 9. Du kan finde yderligere oplysninger om bedste fremgangsmåder for sikkerhed på webstedet Regulatory Compliance på dell.com/regulatory_compliance.

Sådan fjernes drevkabinettet

Forudsætninger

- 1 Fjern computerdækslet. Se "Sådan fjernes computerdækslet" på side 17.
- 2 Fjern blæseskærmen. Se "Sådan fjernes blæseskærmen" på side 19.
- 3 Tag frontrammen af. Se "Sådan fjernes frontrammen" på side 35.

Procedure

- 1 Frakobl strøm- og datakablerne fra harddiskens stik.
- 2 Frakobl strøm- og datakablerne fra det optiske drevs stik.
- 3 Fjern skruerne, der fastgør drevkabinettet til kabinettet.
- 4 Løft drevkabinettet væk fra kabinettet.

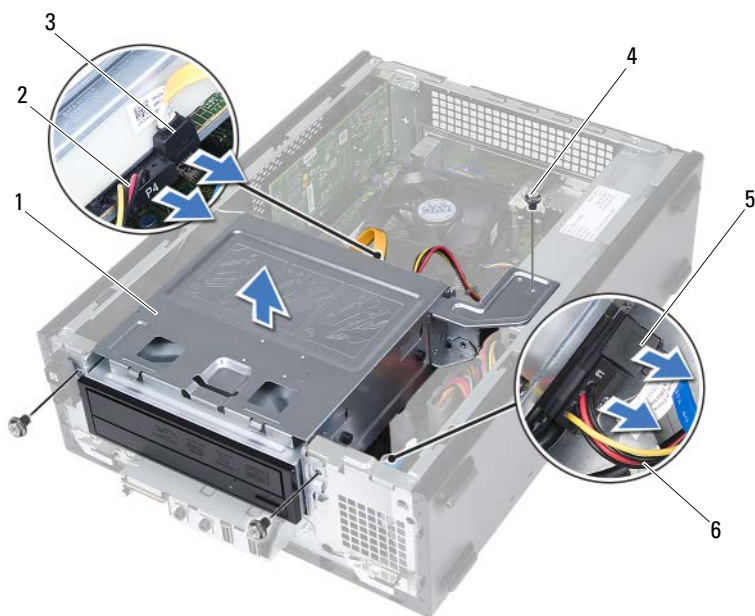

- | | | | |
|---|----------------------------|---|-------------------------------|
| 1 | drevkabinet | 2 | det optiske drevs strøm kabel |
| 3 | det optisk drevs datakabel | 4 | skruer (3) |
| 5 | harddiskens datakabel | 6 | harddiskens strøm kabel |

Sådan genmonteres drevkabinettet

Procedure

- 1 Skub forsigtigt drevkabinettet ind i kabinettet.
- 2 Genmonter skruerne, der fastgør drevkabinettet til kabinettet.
- 3 Tilslut strøm- og datakablerne til det optiske drevs stik.
- 4 Tilslut strøm- og datakablerne til harddiskens stik.

Øvrige forudsætninger

- 1 Genmonter frontrammen. Se "Sådan genmonteres frontrammen" på side 37.
- 2 Genmonter blæserskærmen. Se "Sådan genmonteres blæserskærmen" på side 20.
- 3 Genmonter computerdækslet. Se "Sådan genmonteres computerdækslet" på side 18.
- 4 Følg procedurene i "Efter du har udført arbejde på computerens indvendige dele" på side 11.

Optisk drev

 **ADVARSEL!** Før du arbejder med computerens indvendige dele, skal du læse de sikkerhedsinstruktioner, der fulgte med computeren, og følge trinene i "Inden du går i gang" på side 9. Du kan finde yderligere oplysninger om bedste fremgangsmåder for sikkerhed på webstedet Regulatory Compliance på dell.com/regulatory_compliance.

Sådan fjernes det optiske drev

Forudsætninger

- 1 Fjern computerdækslet. Se "Sådan fjernes computerdækslet" på side 17.
- 2 Fjern blæseskærmen. Se "Sådan fjernes blæseskærmen" på side 19.
- 3 Tag frontrammen af. Se "Sådan fjernes frontrammen" på side 35.
- 4 Fjern drevkabinettet. Se "Sådan fjernes drevkabinettet" på side 39.

Procedure

- 1 Fjern skruerne, der fastgør det optiske drev til drevkabinettet.
- 2 Skub det optiske drev ud af drevkabinettet.

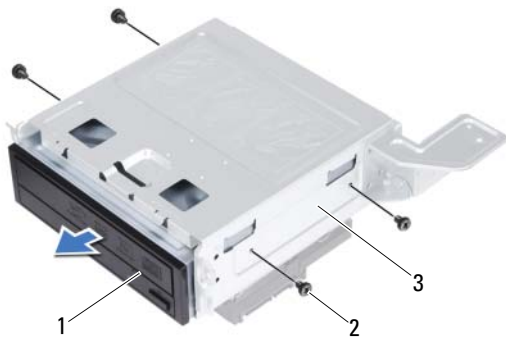

- | | | | |
|---|-------------|---|------------|
| 1 | optisk drev | 2 | skruer (4) |
| 3 | drevkabinet | | |

- 3 Læg det optiske drev væk et sikkert sted.

Sådan genmonteres det optiske drev





Procedure

- 1 Skub det optiske drev ind i drevkabinettet.
- 2 Flugt det optiske skruehuller med drevkabinettets skruehuller.
- 3 Genmonter skrueerne, der fastgør det optiske drev fast til drevkabinettet.

Øvrige forudsætninger

- 1 Genmonter drevkabinettet. Se "Sådan genmonteres drevkabinettet" på side 41.
- 2 Genmonter frontrammen. Se "Sådan genmonteres frontrammen" på side 37.
- 3 Genmonter blæserskærmen. Se "Sådan genmonteres blæserskærmen" på side 20.
- 4 Genmonter computerdækslet. Se "Sådan genmonteres computerdækslet" på side 18.
- 5 Følg procedurerne i "Efter du har udført arbejde på computerens indvendige dele" på side 11.

Harddisk

-  **ADVARSEL!** Før du arbejder med computerens indvendige dele, skal du læse de sikkerhedsinstruktioner, der fulgte med computeren, og følge trinene i "Inden du går i gang" på side 9. Du kan finde yderligere oplysninger om bedste fremgangsmåder for sikkerhed på webstedet Regulatory Compliance på dell.com/regulatory_compliance.
-  **ADVARSEL!** *Undlad at røre* harddiskens metalkabinet, hvis du fjerner harddisken fra computeren, mens harddisken er varm.
-  **FORSIGTIG!** Fjern ikke, for at undgå datatab, harddisken mens computeren er tændt eller i slumretilstand.
-  **FORSIGTIG!** Harddiske er meget skrøbelige. Vær forsigtig, når du håndterer harddisken.

Sådan fjernes harddisken

Forudsætninger

- 1 Fjern computerdækslet. Se "Sådan fjernes computerdækslet" på side 17.
- 2 Fjern blæserskærmen. Se "Sådan fjernes blæserskærmen" på side 19.
- 3 Tag frontrammen af. Se "Sådan fjernes frontrammen" på side 35.
- 4 Fjern drevkabinettet. Se "Sådan fjernes drevkabinettet" på side 39.

Procedure

- 1 Fjern skruerne, der fastgør harddisken til drevkabinettet.
- 2 Skub harddisken ud af drevkabinettet.

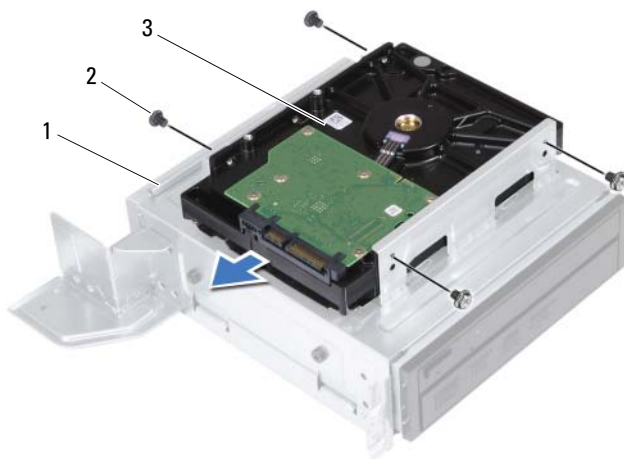

- | | | | |
|---|-------------|---|------------|
| 1 | drevkabinet | 2 | skruer (4) |
| 3 | harddisk | | |
- 3 Læg harddisken væk et sikkert sted.

Sådan genmonteres harddisken

Procedure

- 1 Skub harddisken ind i drevkabinettet.
- 2 Flugt harddiskens skruehuller med drevkabinettets skruehuller.
- 3 Genmonter skruerne, der fastgør harddisken til drevkabinettet.

Øvrige forudsætninger

- 1 Genmonter drevkabinettet. Se "Sådan genmonteres drevkabinettet" på side 41.
- 2 Genmonter frontrammen. Se "Sådan genmonteres frontrammen" på side 37.
- 3 Genmonter blæserskærmen. Se "Sådan genmonteres blæserskærmen" på side 20.
- 4 Genmonter computerdækslet. Se "Sådan genmonteres computerdækslet" på side 18.
- 5 Følg procedurerne i "Efter du har udført arbejde på computerens indvendige dele" på side 11.

Front I/O-panel

 **ADVARSEL!** Før du arbejder med computerens indvendige dele, skal du læse de sikkerhedsinstruktioner, der fulgte med computeren, og følge trinene i "Inden du går i gang" på side 9. Du kan finde yderligere oplysninger om bedste fremgangsmåder for sikkerhed på webstedet Regulatory Compliance på dell.com/regulatory_compliance.

Sådan genmonteres front I/O-panelet

Forudsætninger

- 1 Fjern computerdækslet. Se "Sådan fjernes computerdækslet" på side 17.
- 2 Fjern blæseskærmen. Se "Sådan fjernes blæseskærmen" på side 19.
- 3 Tag frontrammen af. Se "Sådan fjernes frontrammen" på side 35.
- 4 Fjern drevkabinettet. Se "Sådan fjernes drevkabinettet" på side 39.
- 5 Fjern PCI-Express x16-kort, hvis det er relevant. Se "Sådan fjernes PCI-Express-kort" på side 27.

Procedure

- 1 Frakobl front I/O-panelets kabler fra bundkortets stik (USBF1, USBF2 og AUDF1). Se "Bundkortkomponenter" på side 15.
 -  **OBS!** Bemærk kabelføringen for alle kabler, når du fjerner dem, så du kan trække dem korrekt igen, når du genmonterer front I/O-panel.

- 2 Fjern front I/O- panelets kabler fra kabinetets kabelkanaler.
- 3 Fjern skruen, der fastgør front I/O-panelet til frontpanelet.
- 4 Skub front I/O-panelet til siden for at frigøre klemmerne fra frontpanelet og træk front I/O-panelet væk fra computer.

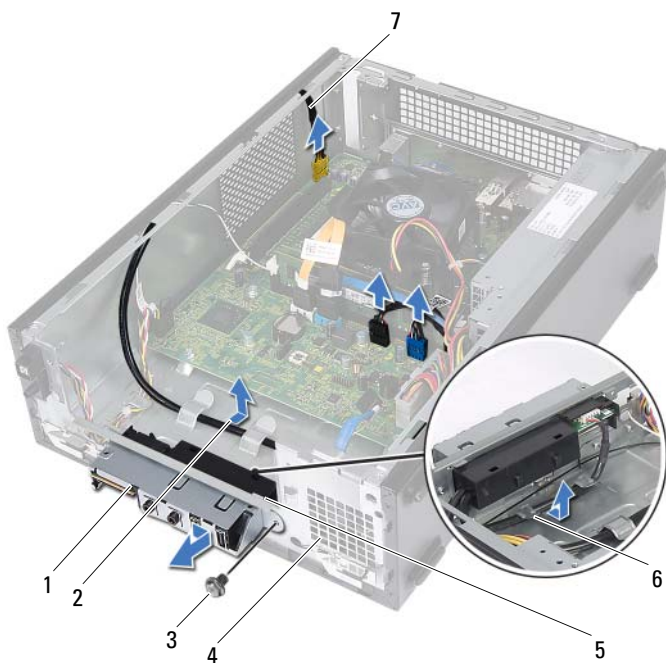

- | | | | |
|---|--------------------------------|---|--------------|
| 1 | front I/O-panel | 2 | kabelføring |
| 3 | skruen | 4 | frontpanel |
| 5 | front I/O-panelets klemmer (4) | 6 | kabelkanaler |
| 7 | front I/O-panelets kabler (3) | | |

Sådan genmonteres front I/O-panelet

Procedure

- 1 Isæt front I/O-panelets klemmer ind i frontpanelets åbninger.
- 2 Skub front I/O-panelet til siden. Sørg for at I/O panelets skruehuller flugter med frontpanelets skruehuller.
- 3 Genmonter skruen, der fastgør front I/O-panelet til frontpanelet.
- 4 Fø front I/O- panelets kabler gennem kabinetkets kabelkanaler.
- 5 Tilslut front I/O-panelets kabler til bundkortets stik (USBF1, USBF2 og AUDF1). Se "Bundkortkomponenter" på side 15.

Øvrige forudsætninger

- 1 Genmonter PCI-Express x16-kortet, hvis det er relevant. Se "Sådan genmonteres PCI-Express-kort" på side 29.
- 2 Genmonter drevkabinettet. Se "Sådan genmonteres drevkabinettet" på side 41.
- 3 Genmonter frontrammen. Se "Sådan genmonteres frontrammen" på side 37.
- 4 Genmonter blæserskærmen. Se "Sådan genmonteres blæserskærmen" på side 20.
- 5 Genmonter computerdækslet. Se "Sådan genmonteres computerdækslet" på side 18.
- 6 Følg procedurerne i "Efter du har udført arbejde på computerens indvendige dele" på side 11.

Tænd/sluk-knappens modul

 **ADVARSEL!** Før du arbejder med computerens indvendige dele, skal du læse de sikkerhedsinstruktioner, der fulgte med computeren, og følge trinene i "Inden du går i gang" på side 9. Du kan finde yderligere oplysninger om bedste fremgangsmåder for sikkerhed på webstedet Regulatory Compliance på dell.com/regulatory_compliance.

Sådan fjernes tænd/sluk-knappens modul

Forudsætninger

- 1 Fjern computerdækslet. Se "Sådan fjernes computerdækslet" på side 17.
- 2 Fjern blæserskærmen. Se "Sådan fjernes blæserskærmen" på side 19.
- 3 Tag frontrammen af. Se "Sådan fjernes frontrammen" på side 35.
- 4 Fjern drevkabinettet. Se "Sådan fjernes drevkabinettet" på side 39.

Procedure

- 1 Frakobl kablet til tænd/sluk-knappens modul fra bundkortets stik (LEDH1). Se "Bundkortkomponenter" på side 15.
- 2 Fjern kablet til tænd/sluk-knappens modul fra computerkabinettets kabelkanaler.
- 3 Tryk på tappene på tænd/sluk-knappens modul for at frigøre dem fra frontpanelet.
- 4 Skub tænd/sluk-knappens modul sammen med dets kabler gennem frontpanelets åbninger.
- 5 Læg tænd/sluk-knappens modul til side et sikkert sted.

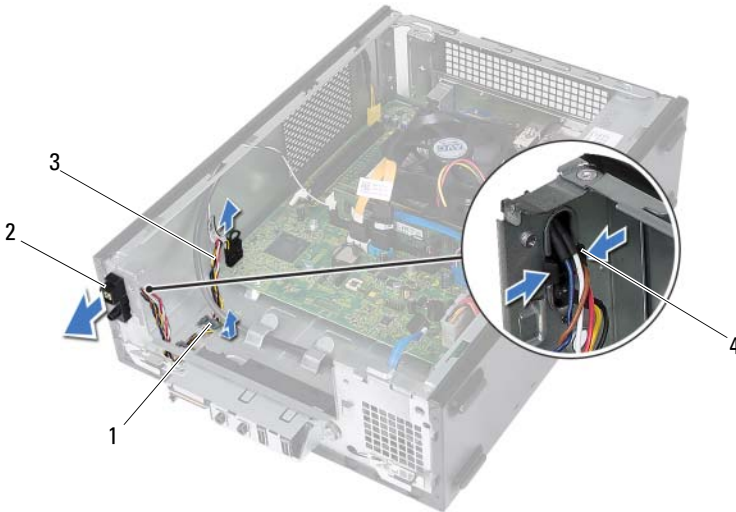

- | | | | |
|---|-------------------------------------|---|--------------------------|
| 1 | kabelkanal | 2 | tænd/sluk-knappens modul |
| 3 | kablet til tænd/sluk-knappens modul | 4 | tappe (2) |

Sådan genmonteres tænd/sluk-knappens modul

Procedure

- 1 Skub kablet til tænd/sluk-knappen gennem frontpanelets åbninger.
- 2 Flugt tappene på tænd/sluk-knappens modul med og skub dem ind i frontpanelets åbninger.
- 3 Før kablet til tænd/sluk-knappens modul fra computerkabinettets kabelkanaler.
- 4 Tilslut kablet til tænd/-slukknappens modul til bundkortets stik (LEDH1). Se "Bundkortkomponenter" på side 15.

Øvrige forudsætninger

- 1 Genmonter drevkabinettet. Se "Sådan genmonteres drevkabinettet" på side 41.
- 2 Genmonter frontrammen. Se "Sådan genmonteres frontrammen" på side 37.
- 3 Genmonter blæserskærmen. Se "Sådan genmonteres blæserskærmen" på side 20.
- 4 Genmonter computerdækslet. Se "Sådan genmonteres computerdækslet" på side 18.
- 5 Følg instruktionerne i "Efter du har udført arbejde på computerens indvendige dele" på side 11.

Strømforsyningsenhed

 **ADVARSEL!** Før du arbejder med computerens indvendige dele, skal du læse de sikkerhedsinstruktioner, der fulgte med computeren, og følge trinene i "Inden du går i gang" på side 9. Du kan finde yderligere oplysninger om bedste fremgangsmåder for sikkerhed på webstedet Regulatory Compliance på dell.com/regulatory_compliance.

Sådan fjernes strømforsyningsenhed

Forudsætninger

- 1 Fjern computerdækslet. Se "Sådan fjernes computerdækslet" på side 17.
- 2 Fjern blæseskærmen. Se "Sådan fjernes blæseskærmen" på side 19.
- 3 Fjern drevkabinettet. Se "Sådan fjernes drevkabinettet" på side 39.
- 4 Fjern hukommelsesmodulerne. Se "Sådan fjernes hukommelsesmoduler" på side 21. Notér, hvilket hukommelsesmodul der er fjernet fra hvilken DIMM-plads, så hukommelsesmodulerne kan installeres i de samme pladser, efter genmontering af strømforsyningsenheden.
- 5 Fjern Mini-Card, hvis det er relevant. Se "Sådan fjernes Mini-Card" på side 31.
- 6 Fjern eventuelle PCI-Express-kort, hvis det er relevant. Se "Sådan fjernes PCI-Express-kort" på side 27.
- 7 Fjern processorblæseren og kølelegemet. Se "Sådan fjernes processorblæser og kølelegeme" på side 63.
- 8 Fjern processoren. Se "Sådan fjernes processoren" på side 67.
- 9 Fjern bundkortet. Se "Sådan fjernes bundkortet" på side 75.

Procedure

- 1 Fjern skruerne, der fastgør strømforsyningen til kabinettet.
- 2 Skub og fjern strømforsyningen væk fra kabinettet.

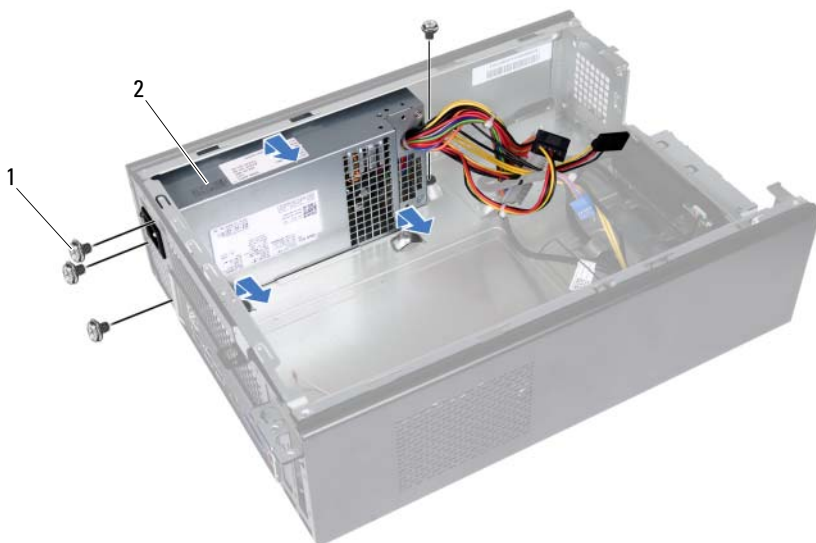

1 skruer (4)

2 strømforsyningsenhed

Sådan genmonteres strømforsyningsenheden

Procedure

- 1 Skub strømforsyningen mod kabinettets bagside.
- 2 Flugt strømforsyningsens skruehuller med kabinettets skruehuller.
- 3 Genmonter skrueerne, der fastgør strømforsyningen til kabinettet.

Øvrige forudsætninger

- 1 Genmonter bundkortet. Se "Sådan genmonteres bundkortet" på side 77.
- 2 Genmonter processoren. Se "Sådan genmonteres processoren" på side 68.
- 3 Genmonter processorblæseren og kølelegemet. Se "Sådan genmonteres processorblæser og kølelegeme" på side 65.
- 4 Genmonter eventuelle PCI-Express-kort, hvis det er relevant. Se "Sådan genmonteres PCI-Express-kort" på side 29.
- 5 Genmonter Mini-Card, hvis det er relevant. Se "Sådan genmonteres Mini-Card" på side 33.
- 6 Genmonter hukommelsesmodulerne. Se "Sådan genmonteres hukommelsesmoduler" på side 23.
- 7 Genmonter drevkabinettet. Se "Sådan genmonteres drevkabinettet" på side 41.
- 8 Genmonter blæserskærmen. Se "Sådan genmonteres blæserskærmen" på side 20.
- 9 Genmonter computerdækslet. Se "Sådan genmonteres computerdækslet" på side 18.
- 10 Følg procedurerne i "Efter du har udført arbejde på computerens indvendige dele" på side 11.

Processorblæser og kølelegeme

 **ADVARSEL!** Før du arbejder med computerens indvendige dele, skal du læse de sikkerhedsinstruktioner, der fulgte med computeren, og følge trinene i "Inden du går i gang" på side 9. Du kan finde yderligere oplysninger om bedste fremgangsmåder for sikkerhed på webstedet Regulatory Compliance på dell.com/regulatory_compliance.

Sådan fjernes processorblæser og kølelegeme

Forudsætninger

- 1 Fjern computerdækslet. Se "Sådan fjernes computerdækslet" på side 17.
- 2 Fjern blæserskærmen. Se "Sådan fjernes blæserskærmen" på side 19.

Procedure

⚠ ADVARSEL! Selv om der er en plastikafskærmning, kan processorblæseren og kølelegemet være meget varme under normal drift. Sørg for, at den har kølet af længe nok, før du rører ved det.

⚠ FORSIGTIG! For at sikre maksimal køling af processoren må du ikke røre ved varmeoverførselsområderne på processorens blæser og kølelegeme. Olie fra din hud kan reducere varmeoverførselsevnen fra de termiske puder.

- 1 Frakobl processorblæserens kabel fra bundkortets stik (FANCPU1). Se "Bundkortkomponenter" på side 15.
- 2 Løsn vha. en almindelig skruetrækker de fire skruer, som fastgør processorblæseren og kølelegemet til bundkortet.



- | | | | |
|---|---------------------------|---|-------------------------------|
| 1 | kabel til processorblæser | 2 | processorblæser og kølelegeme |
| 3 | monteringskrue (4) | | |

- 3 Løft processorblæseren og kølelegemet ud af computeren.

Sådan genmonteres processorblæser og kølelegeme

Procedure

 **FORSIGTIG!** Forkert justering af processorblæseren og kølelegemet kan beskadige bundkortet og processoren.



OBS! Det oprindelige termiske smøremiddel kan genbruges, hvis den oprindelige processor og kølelegemet geninstalleres sammen. Hvis enten processoren eller processorblæseren og kølelegemet udskiftes, skal du bruge det termiske smøremiddel, der følger med sættet, til at sikre, at der opnås varmeledning.

- 1 Påfør det nye termiske smøremiddel oven på processoren, hvis relevant.
- 2 Anbring processorblæseren og kølelegemet over processoren.
- 3 Flugt skruerne på processorventilator og kølelegememodulet med skruehullerne på bundkortet.
- 4 Spænd skruerne, som fastgør processorblæseren og kølelegemet til bundkortet.
- 5 Tilslut processorblæserens kabel til bundkortets stik (FANCPU1).
Se "Bundkortkomponenter" på side 15.

Øvrige forudsætninger

- 1 Genmonter blæserskærmen. Se "Sådan genmonteres blæserskærmen" på side 20.
- 2 Genmonter computerdækslet. Se "Sådan genmonteres computerdækslet" på side 18.
- 3 Følg procedurerne i "Efter du har udført arbejde på computerens indvendige dele" på side 11.

Processor

 **ADVARSEL!** Før du arbejder med computerens indvendige dele, skal du læse de sikkerhedsinstruktioner, der fulgte med computeren, og følge trinene i "Inden du går i gang" på side 9. Du kan finde yderligere oplysninger om bedste fremgangsmåder for sikkerhed på webstedet Regulatory Compliance på dell.com/regulatory_compliance.

Sådan fjernes processoren

Forudsætninger

- 1 Fjern computerdækslet. Se "Sådan fjernes computerdækslet" på side 17.
- 2 Fjern blæseskærmen. Se "Sådan fjernes blæseskærmen" på side 19.
- 3 Fjern processorblæseren og kølelegemet. Se "Sådan fjernes processorblæser og kølelegeme" på side 63.

Procedure

- 1 Tryk udløsergrebet ned, og skub det væk fra processoren for at frigøre det fra fastholdelsestappen.
- 2 Åbn udløsergrebet helt for at åbne processordækslet.



- 1 sikringstap 2 udløsergreb
3 processor

△ FORSIGTIG! Når processoren udskiftes, må du ikke røre nogen pins inde i soklen eller lade nogen genstande falde ned på pins i soklen.

- 3 Åbn processordækslet, og løft forsigtigt processoren op fra soklen.

Sådan genmonteres processoren

Procedure

- 1 Pak den nye processor ud, idet du sørger for ikke at røre dens underside.

△ FORSIGTIG! Anbring processoren korrekt i soklen for at undgå at beskadige processoren permanent.

- 2 Hvis frigørelsesgrebet på soklen ikke er i helt åben position, skal du ændre positionen.
- 3 Anbring de to justeringshak på processoren med de to justeringsindsnit på stikket.

- 4 Flugt processorens ben-1-hjørne med ben-1-hjørnet på processorsoklen, og anbring herefter processoren i soklen.
Anbring forsigtigt processoren i soklen, og kontroller, at den er anbragt korrekt.
- 5 Luk processordækslet, når processoren er anbragt korrekt i soklen.
- 6 Drej frigørelsesgrebet ned og anbring det under fastgørelsestappen på processordækslet.

△ FORSIGTIG! Sørg for, at processordækslets hak er placeret under styremærket.

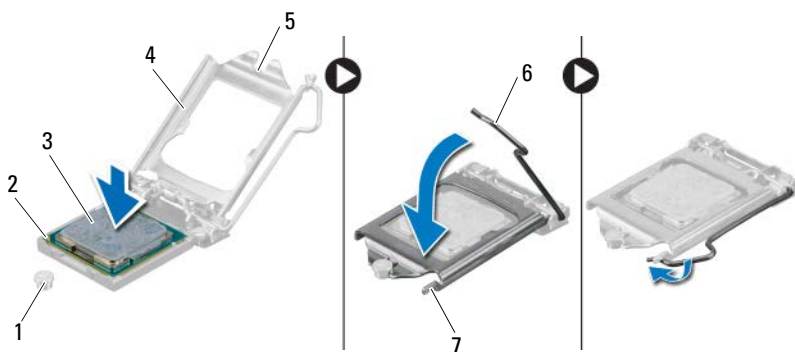



- | | | |
|-------------------|--------------------------|---------------|
| 1 styremærke | 2 processor pin-1-hjørne | 3 processor |
| 4 processordæksel | 5 processordækslets hak | 6 udløsergreb |
| 7 sikringstap | | |

Øvrige forudsætninger

- 1 Genmonter processorblæseren og kølelegemet. Se "Sådan genmonteres processorblæser og kølelegeme" på side 65.
- 2 Genmonter blæserskærmen. Se "Sådan genmonteres blæserskærmen" på side 20.
- 3 Genmonter computerdækslet. Se "Sådan genmonteres computerdækslet" på side 18.
- 4 Følg procedurerne i "Efter du har udført arbejde på computerens indvendige dele" på side 11.

Knapcellebatteriet

 **ADVARSEL!** Før du arbejder med computerens indvendige dele, skal du læse de sikkerhedsinstruktioner, der fulgte med computeren, og følge trinene i "Inden du går i gang" på side 9. Du kan finde yderligere oplysninger om bedste fremgangsmåder for sikkerhed på webstedet Regulatory Compliance på dell.com/regulatory_compliance.

 **ADVARSEL!** Et batteri kan eksplodere, hvis det installeres forkert. Udskift kun batteriet med den samme type eller en tilsvarende type. Bortskaf brugte batterier i henhold til producentens anvisninger.

Sådan fjernes knapcellebatteriet

 **FORSIGTIG!** Når knapcellebatteriet fjernes, nulstilles BIOS'en til standardindstillingerne. Det anbefales, at du noterer dig BIOS-indstillingerne, før du fjerner knapcellebatteriet. Se "System Setup (Systeminstallation)" på side 79 for at få instruktioner om adgang til systemets installationsprogram.

Forudsætninger

- 1 Fjern computerdækslet. Se "Sådan fjernes computerdækslet" på side 17.
- 2 Fjern blæseskærmen. Se "Sådan fjernes blæseskærmen" på side 19.
- 3 Tag frontrammen af. Se "Sådan fjernes frontrammen" på side 35.
- 4 Fjern drevkabinettet. Se "Sådan fjernes drevkabinettet" på side 39.

Procedure

- 1 Find batterisoklen. Se "Bundkortkomponenter" på side 15.
- 2 Tryk batterifrigørelsesgrebet væk fra batteriet indtil knapcellebatteriet springer op.



1 batterifrigørelsesgreb

2 knapcellebatteri

Sådan genmonteres knapcellebatteriet

Procedure

- 1 Sæt det nye batteri i soklen med den side, der er mærket +, opad, og klik det derefter på plads.

Øvrige forudsætninger

- 1 Genmonter drevkabinettet. Se "Sådan genmonteres drevkabinettet" på side 41.
- 2 Genmonter frontrammen. Se "Sådan genmonteres frontrammen" på side 37.
- 3 Genmonter blæserskærmen. Se "Sådan genmonteres blæserskærmen" på side 20.
- 4 Genmonter computerdækslet. Se "Sådan genmonteres computerdækslet" på side 18.
- 5 Følg procedurerne i "Efter du har udført arbejde på computerens indvendige dele" på side 11.

- 6** Åbn systemets installationsprogram, og indstil dato og klokkeslæt. Se "Adgang til systeminstallationsprogrammet" på side 79.
- 7** Opdater BIOS-indstillingerne med de værdier, du eventuelt noterede, inden du fjernede knapcellebatteriet. Se "System Setup (Systeminstallation)" på side 79.

Bundkort



 **ADVARSEL!** Før du arbejder med computerens indvendige dele, skal du læse de sikkerhedsinstruktioner, der fulgte med computeren, og følge trinene i "Inden du går i gang" på side 9. Du kan finde yderligere oplysninger om bedste fremgangsmåder for sikkerhed på webstedet Regulatory Compliance på dell.com/regulatory_compliance.

Sådan fjernes bundkortet

Forudsætninger

- 1 Fjern computerdækslet. Se "Sådan fjernes computerdækslet" på side 17.
- 2 Fjern blæserskærmen. Se "Sådan fjernes blæserskærmen" på side 19.
- 3 Tag frontrammen af. Se "Sådan fjernes frontrammen" på side 35.
- 4 Fjern drevkabinettet. Se "Sådan fjernes drevkabinettet" på side 39.
- 5 Fjern hukommelsesmodulerne. Se "Sådan fjernes hukommelsesmoduler" på side 21. Noter, hvilket hukommelsesmodul der er fjernet fra hvilken DIMM-plads, så hukommelsesmodulerne kan installeres i de samme pladser, efter at bundkortet er udskiftet.
- 6 Fjern Mini-Card, hvis det er relevant. Se "Sådan fjernes Mini-Card" på side 31.
- 7 Fjern eventuelle PCI-Express-kort, hvis det er relevant. Se "Sådan fjernes PCI-Express-kort" på side 27.
- 8 Fjern processorblæseren og kølelegemet. Se "Sådan fjernes processorblæser og kølelegeme" på side 63.
- 9 Fjern processoren. Se "Sådan fjernes processoren" på side 67.

Procedure

-  **OBS!** Computerens servicekode er gemt i bundkortet. Du skal Indtaste servicekoden i BIOS'en, efter du genmonterer bundkortet.
 -  **OBS!** Bemærk, inden du frakobler bundkortets kabler, stikkenes placering, så du kan tilslutte dem korrekt igen, når du genmonterer bundkortet.
- 1 Frakobl alle kabler fra stikkene på bundkortet.
 - 2 Fjern de skruer, der fastgør bundkortet på kabinettet.
 - 3 Løft bundkortet op og ud af computeren.

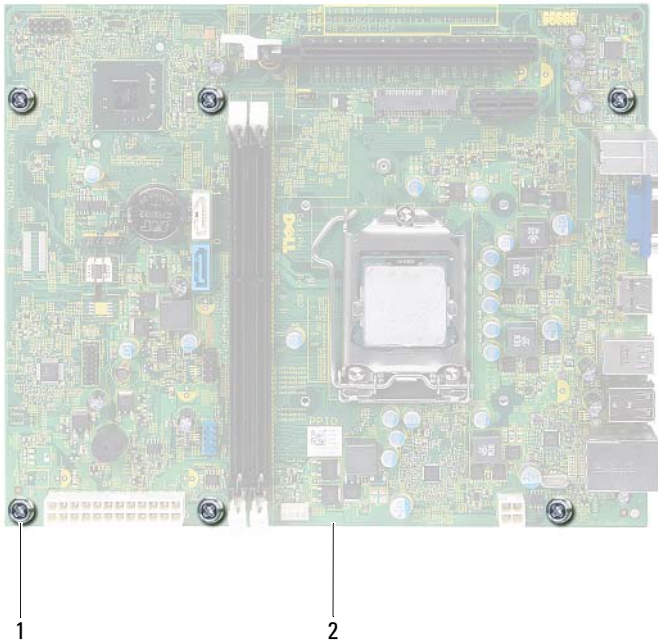

1 skruer (6)

2 bundkort

- 4 Sammenlign bundkortet, som du netop har fjernet, med det nye bundkort for at sikre, at de er identiske.



OBS! Visse komponenter og stik på det nye bundkort kan sidde forskellige steder, sammenlignet med komponenterne og stikkene på det nuværende bundkort.



OBS! Jumperindstillinger på det nye bundkort er forindstillet fra fabrikken.

Sådan genmonteres bundkortet

Procedure

- 1 Før forsigtigt bundkortet ind i kabinettet, og skub det mod computerens bagside.
- 2 Genmonter skrueerne, der fastgør bundkortet til kabinettet.
- 3 Før kablerne, du har fjernet fra bundkortets stik, og tilslut dem.



OBS! Du kan finde oplysninger om stikken på bundkortet i "Bundkortkomponenter" på side 15.

Øvrige forudsætninger

- 1 Genmonter processoren. Se "Sådan genmonteres processoren" på side 68.
- 2 Genmonter frontrammen. Se "Sådan genmonteres frontrammen" på side 37.
- 3 Genmonter blæseskærmen. Se "Sådan genmonteres blæseskærmen" på side 20.
- 4 Genmonter processorblæseren og kølelegemet. Se "Sådan genmonteres processorblæser og kølelegeme" på side 65.
- 5 Genmonter eventuelle PCI-Express-kort, hvis det er relevant. Se "Sådan genmonteres PCI-Express-kort" på side 29.
- 6 Genmonter Mini-Card, hvis det er relevant. Se "Sådan genmonteres Mini-Card" på side 33.
- 7 Genmonter hukommelsesmodulerne. Se "Sådan genmonteres hukommelsesmoduler" på side 23.
- 8 Genmonter drevkabinettet. Se "Sådan genmonteres drevkabinettet" på side 41.

- 9 Genmonter computerdækslet. Se "Sådan genmonteres computerdækslet" på side 18.
- 10 Følg procedureerne i "Efter du har udført arbejde på computerens indvendige dele" på side 11.

Sådan indtastes servicekoden i BIOS'en

- 1 Tænd computeren.
- 2 Tryk på <F2> under POST for at få adgang til systemets installationsprogram.
- 3 Gå til hovedfanen, og indtast servicekoden i feltet **Service Tag Setting** (Indstilling af systemkode).



OBS! I feltet Service Tag Input (Indstil servicekode) kan du kun indtaste servicekoden manuelt, hvis der ikke er nogen servicekode.

System Setup (Systeminstallation)

Oversigt

Anvend system setup (systeminstallation) til at:

- Finde flere oplysninger om hardware, der er installeret på computeren, f.eks. mængden af RAM, harddiskens størrelse osv
- Ændre systemkonfigurationsoplysningerne
- Angive eller skifte indstillinger, som kan vælges af brugeren, f.eks. adgangskoden, typen af installeret harddisk, aktivering eller deaktivering af baseenheder osv



OBS! Inden du ændrer systeminstallationen, anbefales det, at du noterer oplysningerne fra systeminstallationensskærmen til fremtidig reference.

Adgang til systeminstallationsprogrammet

- 1 Tænd for (eller genstart) computeren.
- 2 Vent under POST, når DELL-logoet bliver vist, på at F2-prompten vises. Tryk derefter øjeblikkeligt på <F2>.



OBS! F2-prompten indikerer, at tastaturet er initialiseret. Denne prompt kan blive vist meget hurtigt, så du skal holde øje med den og derefter trykke på <F2>. Hvis du trykker på <F2>, inden F2-prompten vises, registreres tastetrykket ikke. Hvis du venter for længe, og operativsystemlogoet vises, skal du fortsætte med at vente, indtil du ser skrivebordet i Microsoft Windows. Sluk derefter for computeren og prøv igen. Se "Sluk computeren og tilsluttede enheder" på side 9.

Skærbilleder i systeminstallation

På skærmen System Setup (Systemopsætning) vises aktuelle eller redigerbare konfigurationsoplysninger for computeren. Oplysningerne på skærmen er opdelt i tre områder: **setup item** (opsætningselement), den aktive **help screen** (hjælpekærm) og **key functions** (tastefunktioner).

<p>Setup Item (Installationselement) — Dette felt vises i venstre side af systeminstallationsvinduet. Dette felt er en rulleliste med funktioner, der definerer computerens konfiguration, inklusive installeret hardware, strømbesparelse samt sikkerhedsfunktioner.</p> <p>Rul op og ned i listen med Pil op- og Pil ned-tasterne. Når en funktion fremhæves, viser Help Screen (Hjælpekærm) flere oplysninger om denne funktion samt mulige indstillinger.</p>	<p>Help Screen (Hjælpekærm) — Denne skærm vises til højre i systeminstallationsvinduet og indeholder oplysninger om hver valgmulighed i Setup Item (Installationselement) I feltet kan du få vist oplysninger om computeren og foretage ændringer til de aktuelle indstillinger.</p> <p>Tryk på pil op eller pil ned for at markere en indstilling. Tryk på <Enter> for at gøre dette valg aktivt, og gå tilbage til Setup Item (Installationselement).</p> <p>OBS! Ikke alle de indstillinger, der er vist i Setup Item (Installationselement) kan ændres.</p>
<p>Key Functions (Tastefunktioner) — Dette felt vises under Help Screen (Hjælpekærm) og indeholder taster og deres funktioner i det aktive systeminstallationsfelt.</p>	

Indstillinger i System Setup (Systeminstallation)



OBS! Afhængig af computeren og installerede enheder vises de elementer, der anføres i dette afsnit, muligvis ikke, eller de vises muligvis ikke nøjagtigt som anført.

Main (Overordnet) — System Information (Systemoplysninger)

BIOS Revision (BIOS-revision)	Viser BIOS-versionsnummer
BIOS Build Date (Fremstillingsdato)	Viser fremstillingsdatoen i formatet mm/dd/åååå
System Name (Systemnavn)	Viser systemnavnet
System Time (Systemtid)	Viser det aktuelle klokkeslæt i formatet tt:mm:ss
System Date (Systemdato)	Viser den aktuelle dato i formatet mm/dd/åååå
Service Tag (Servicemærke)	Viser computerens servicekode, når der findes en servicekode
Service Tag Input (Servicekodeindtastning)	Viser et felt til manuel indtastning af servicekoden, når der ikke findes en servicekode
Asset Tag (Aktivkode)	Viser computerens aktivkode, når der findes en aktivkode

Main (Overordnet) — Processor Information (Processoroplysninger)

Processor Type (Processortype)	Viser processortypen
Processor ID (Processor-id)	Viser processorens id
Processor Core Count (Processor Core-tælling)	Viser antallet af nominelle processorkerner
Processor L1 Cache (Processor L1-cache)	Viser processor L1-cache-størrelsen
Processor L2 Cache (Processor L2-cache)	Viser processor L2-cache-størrelsen
Processor L3 Cache (Processor L3-cache)	Viser processor L3-cache-størrelsen

Main (Overordnet) — Memory Information (Hukommelsesoplysninger)

Memory Installed (Installeret hukommelse)	Viser mængden af installeret hukommelse i MB
Memory Running Speed (Hukommelseshastighed)	Viser hukommelseshastigheden i MHz
Memory Technology (Hukommelsesteknologi)	Angiver den hukommelsestype, som er installeret

Main (Overordnet) — SATA Information (SATA-oplysninger)

SATA 1

Device Type (Enhedstype)	Viser typen af enhed, der er installeret i SATA1-stikket
Device ID (Enheds-id)	Viser serienummeret på den enhed, der er installeret
Device Size (Enhedens størrelse)	Viser størrelsen på den enhed, der er installeret, hvis enheden er en harddisk

SATA 2

Device Type (Enhedstype)	Viser typen af enhed, der er installeret i SATA2-stikket
Device ID (Enheds-id)	Viser serienummeret på den enhed, der er installeret
Device Size (Enhedens størrelse)	Viser størrelsen på den enhed, der er installeret, hvis enheden er en harddisk

Advanced (Avanceret) — CPU Feature (CPU-funktion)

Intel Hyper-Threading Technology (Intel Hyper-Threading-teknologi)	Gør det muligt at aktivere eller deaktivere processorens Intel Hyper-Threading funktion Aktiveret eller Deaktiveret (standard er Aktiveret)
Intel(R) SpeedStep Technology (Intel(R) SpeedStep teknologi)	Gør det muligt at aktivere eller deaktivere processorens Intel SpeedStep funktion Aktiveret eller Deaktiveret (standard er Aktiveret)
Intel(R) Virtualization Technology (Intel(R)-virtualiseringsteknologi)	Gør det muligt at aktivere eller deaktivere Intel virtualiseringsfunktion for processoren Aktiveret eller Deaktiveret (standard er Aktiveret)
CPU XD Support (CPU XD-understøttelse)	Gør det muligt at aktivere eller deaktivere processorens deaktivering af kørselstilstand Aktiveret eller Deaktiveret (standard er Aktiveret)
Limit CPUID Value (Begræns CPUID-værdi)	Gør det muligt at begrænse den maksimale værdi, som processorens standard-CPUID-funktion understøtter Aktiveret eller Deaktiveret (standard er Deaktiveret)
Multi Core Support (Multi Core-understøttelse)	Gør det muligt at specificere, om enten én eller alle processorkerner skal aktiveres Aktiveret eller Deaktiveret (standard er Aktiveret) Aktiveret – alle kerner, Deaktiveret – kun én kerne
Intel(R) Turbo Boost teknologi	Gør det muligt at aktivere eller deaktivere processortilstanden Intel Turbo Boost teknologi Aktiveret eller Deaktiveret (standard er Aktiveret)

Advanced (Avanceret) — USB Configuration (USB-konfiguration)

Front USB Ports (USB-porte på forsiden)	Gør det muligt at aktivere eller deaktivere USB-portene på forsiden af din computer Aktiveret eller Deaktiveret (standard er Aktiveret)
Rear USB Ports (Rear USB-porte)	Gør det muligt at aktivere eller deaktivere USB-portene på bagsiden af din computer Aktiveret eller Deaktiveret (standard er Aktiveret)

Advanced (Avanceret) — Onboard Device Configuration (Konfiguration af indbyggede enheder)

Onboard Audio Controller (Integreret lydcontroller)	Gør det muligt at aktivere eller deaktivere lydcontrolleren Aktiveret eller Deaktiveret (standard er Aktiveret)
SATA Mode (SATA-tilstand)	Gør det muligt at konfigurere driftstilstanden for den integrerede harddisk-controller ATA-tilstand, AHCI-tilstand (AHCI-tilstand er standard) FORSIGTIG! Ændring af SATA-tilstand kan forhindre opstart af operativsystemet.
Onboard LAN Controller (Integreret FDC-controller)	Gør det muligt at aktivere eller deaktivere den integrerede LAN-controller Aktiveret eller Deaktiveret (standard er Aktiveret)
Onboard LAN Boot ROM (Integreret LAN-start ROM)	Lader dig starte computeren fra et netværk Aktiveret eller Deaktiveret (standard er Deaktiveret)

Boot (Start)

NumLock Key (NumLock-tast)	Lader dig indstille Num Lock-tastens status under start ON eller OFF (standard er ON)
Keyboard Errors (Tastaturfejl)	Lader dig aktivere eller deaktivere visning af tastatur relaterede fejl under start Rapporter eller Rapporter ikke (standard er Rapporter)
USB Boot Support (understøttelse af start fra USB)	Gør det muligt at aktivere eller deaktivere opstart fra USB-storageenheder som harddisk, optisk drev, USB-nøgle osv Aktiveret eller Deaktiveret (standard er Deaktiveret)
Boot Mode (Starttilstand)	Specificerer opstartsrekkefølgen for de tilgængelige enheder
1st Boot (Første opstart)	Viser den første opstartsenhed
2nd Boot (Anden opstart)	Viser den anden opstartsenhed
3rd Boot (Tredje opstart)	Viser den tredje opstartsenhed
4th Boot (Fjerde opstart)	Viser den fjerde opstartsenhed
5th Boot (Femte opstart)	Viser den femte opstartsenhed

Power (Strøm)

Wake Up by Integrated LAN/WLAN (Aktivering ved integreret LAN/WLAN)	Gør det muligt at aktivere computeren via særlige LAN- eller trådløse LAN-signaler Aktiveret eller Deaktiveret (standard er Deaktiveret)
AC Recovery (Genoprettelse af vekselstrøm)	Lader dig konfigurere computerens adfærd, når den er gendannet efter strømtab Slukning, tænding eller seneste strømtilstand (Slukning er standard)

Power (Strøm) (fortsat)

Auto Power On (Automatisk tænding)	Lader dig aktivere eller deaktivere om computeren skal tænde automatisk Aktiveret eller Deaktiveret (standard er Deaktiveret)
Auto Power On (Automatisk tænding)-tilstand	Lader dig indstille computeren til automatisk at tænde hver dag eller på en forvalgt dato; Denne indstilling kan kun konfigureres, hvis Auto Power On (Automatisk tænding)-tilstanden er indstillet til Aktiveret Hver dag eller Valgt dato (Valgt dato er standard)
Auto Power On Date (Dato for automatisk tænding)	Lader dig indstille datoen hvor computeren skal tænde automatisk; Denne indstilling kan kun konfigureres, hvis Auto Power On (Automatisk tænding)-tilstanden er indstillet til Aktiveret 1 til 31 (15 er standard)
Auto Power On Time (Klokkeslæt for automatisk tænding)	Lader dig indstille klokkeslættet hvor computeren skal tænde automatisk; Denne indstilling kan kun konfigureres, hvis Auto Power On (Automatisk tænding)-tilstanden er indstillet til Aktiveret tt:mm:ss (12:30:30 er standard)

Security (Sikkerhed)

Supervisor Password (Supervisoradgangskode)	Viser status for supervisoradgangskode
User Password (Brugeradgangskode)	Viser status for brugeradgangskode
Set Supervisor Password (Angiv supervisoradgangskode)	Gør det muligt at indstille, ændre eller slette supervisor Password (Supervisoradgangskode)

Security (Sikkerhed) (fortsat)

User Access Level (Brugeradgangsniveau)	Gør det muligt at angive adgangsniveauer for brugerne Ingen adgang, Kun visning, Begrænset eller Fuld adgang (Fuld adgang er standard) <ul style="list-style-type: none">• Ingen adgang: Forhindrer brugere i at ændre systeminstallationindstillinger• Kun visning: Tillader kun brugerne at se systemindstillingerne• Begrænset: Tillader brugerne at redigere visse af systemindstillingerne• Fuld adgang: Tillader brugerne at ændre alle systemindstillingerne undtagen Supervisoradgangskoden
Set User Password (Indstil brugeradgangskode)	Gør det muligt at indstille, ændre eller slette user password (Brugeradgangskode)
Password Check (Kontrol af adgangskode)	Lader dig aktivere adgangskodebekræftelse, enten når du går til system setup (systeminstallation) eller hver gang systemet starter Installation eller altid (installation er standard)

Exit (Afslut)

Save Changes and Reset (Gem ændringer og nulstil)	Gør det muligt at gemme ændringerne og afslutte systemindstilling
Discard Changes and Reset (Fortryd ændringer og nulstil)	Gør det muligt at slette ændringerne og afslutte systemindstilling
Load Default (Gendan standard)	Gør det muligt at gendanne standardindstillingerne

Startrækkefølge

Med denne funktion kan du ændre startsekvensen for enheder.

Boot Options (Startindstillinger)

- **Diskette Drive (Diskettedrev)** — Computeren forsøger at starte fra diskettedrevet. Hvis der ikke er et operativsystem på drevet, opretter computeren en fejlmeddelelse.
- **Hard Drive (Harddisk)** — Computeren forsøger at starte fra den primære harddisk. Hvis der ikke er et operativsystem på drevet, opretter computeren en fejlmeddelelse.
- **CD/DVD/CD-RW Drive (CD-/DVD-/CD-RW-drev)** — Computeren forsøger at starte fra det optiske drev. Hvis der ikke er nogen disk i drevet, eller hvis der ikke kan startes fra disken, opretter computeren en fejlmeddelelse.
- **USB Storage Device (USB-lagerenhed)** — Isæt hukommelsesenheden i en USB-port og genstart computeren. Når F12 Boot Options vises i nederste højre hjørne af skærmen, skal du trykke på <F12>. BIOS'en genkender enheden og føjer USB-flashenheden til startmenuen.



OBS! For at kunne starte til en USB-enhed, skal enheden være en startenhed. Se dokumentationen til enheden for at kontrollere, at enheden er en startenhed.

- **Network (Netværk)** — Computeren forsøger at starte fra netværket. Hvis der ikke er et operativsystem på netværket, opretter computeren en fejlmeddelelse.



OBS! Hvis du vil starte fra netværket, skal du kontrollere, at indstillingen Onboard LAN Boot ROM (Integreret LAN-start-ROM) er aktiveret i systeminstallationen. Se "System Setup (Systeminstallation)" på side 79.

Ændring af startrækkefølgen for den aktuelle start

Du kan bruge denne funktion til at ændre den aktuelle opstartssekvens til f.eks. at starte fra cd/dvd-drevet for at køre Dell Diagnostics på disken *Drivers and Utilities* (Drivere og hjælpeprogrammer). Den tidligere opstartssekvens bliver gendannet ved næste genstart.

- 1 Hvis du starter fra en USB-enhed, skal du slutte USB-enheden til en USB-port.
- 2 Tænd for (eller genstart) computeren.
- 3 Når **F2 Setup** og **F12 Boot Options** vises i nederste højre hjørne på skærmen, skal du trykke på **<F12>**.



OBS! Hvis du venter for længe, og operativsystemlogoet vises, skal du fortsætte med at vente, indtil du ser skrivebordet i Microsoft Windows. Luk derefter computeren ned, og prøv igen.

Boot Device Menu (menuen Startenhed) vises med alle tilgængelige startenheder.

- 4 Vælg i **Boot Device Menu** (menuen Startenhed) den enhed, du vil starte fra. Hvis du f.eks. booter til en USB-hukommelsesnøgle, skal du fremhæve **USB Storage Device** og derefter trykke på **<Enter>**.

Ændring af startrækkefølgen for fremtidige starter

- 1 Gå til Systeminstallation. Se "Adgang til systeminstallationsprogrammet" på side 79.
- 2 Brug piletasterne til at fremhæve menupunktet **Boot (Start)**, og tryk derefter på **<Enter>** for at åbne menuen.



OBS! Skriv den nuværende startrækkefølge ned for det tilfælde, at du vil gendanne den senere.

- 3 Tryk på tasterne Pil op og Pil ned for at se listen over enheder.
- 4 Tryk på plus (+) eller minus (-) for at ændre enhedens startprioritet.

Sådan ryddes glemte adgangskoder

⚠ ADVARSEL! Før du arbejder med computerens indvendige dele, skal du læse de sikkerhedsinstruktioner, der fulgte med computeren, og følge trinene i "Inden du går i gang" på side 9. Du kan finde yderligere oplysninger om bedste fremgangsmåder for sikkerhed på webstedet Regulatory Compliance på dell.com/regulatory_compliance.

⚠ ADVARSEL! Computeren skal være afbrudt fra stikkontakten for at rydde CMOS-indstillingen.

- 1 Følg procedurerne i "Inden du går i gang" på side 9.
- 2 Fjern computerdækslet. Se "Sådan fjernes computerdækslet" på side 17.
- 3 Fjern blæserskærm. Se "Sådan fjernes blæserskærmen" på side 19.
- 4 Find 3-pin-jumperen til nulstilling af adgangskoden (PSWDCLR1) på bundkortet. Se "Bundkortkomponenter" på side 15.
- 5 Fjern 2 pin-jumperstikket fra pin 2 og 3 og sæt det på pin 1 og 2.

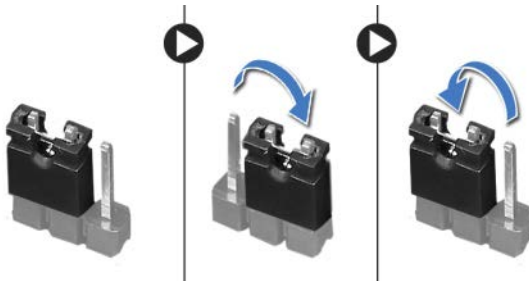

- 6 Tænd computeren for at rydde adgangskoden.
- 7 Sluk for computeren og frakobl din computer og alle tilsluttede enheder fra deres elektriske udtag.
- 8 Fjern 2-pins jumperstikket fra pin 1 og 2, og sæt det på pin 2 og 3 for at aktivere adgangskodefunktionen.
- 9 Genmonter blæserskærmen. Se "Sådan genmonteres blæserskærmen" på side 20.
- 10 Genmonter computerdækslet. Se "Sådan genmonteres computerdækslet" på side 18.
- 11 Slut computeren og enhederne til stikkontakter, og tænd for dem.

Sådan ryddes CMOS-adgangskoder

! **ADVARSEL!** Før du arbejder med computerens indvendige dele, skal du læse de sikkerhedsinstruktioner, der fulgte med computeren, og følge trinene i "Inden du går i gang" på side 9. Du kan finde yderligere oplysninger om bedste fremgangsmåder for sikkerhed på webstedet Regulatory Compliance på dell.com/regulatory_compliance.

! **ADVARSEL!** Computeren skal være afbrudt fra stikkontakten for at rydde CMOS-indstillingen.

- 1 Følg procedurerne i "Inden du går i gang" på side 9.
- 2 Fjern computerdækslet. Se "Sådan fjernes computerdækslet" på side 17.
- 3 Fjern blæseskærm. Se "Sådan fjernes blæseskærmen" på side 19.
- 4 Tag frontrammen af. Se "Sådan fjernes frontrammen" på side 35.
- 5 Fjern drevkabinettet. Se "Sådan fjernes drevkabinettet" på side 39.
- 6 Find 3-pin CMOS-nulstillingsjumperen (CMOS1) på bundkortet. Se "Bundkortkomponenter" på side 15.
- 7 Fjern 2 pin-jumperstikket fra pin 2 og 3 og sæt det på pin 1 og 2.

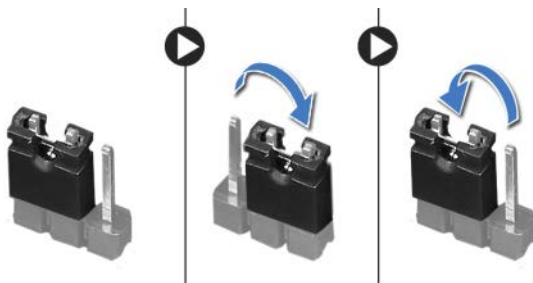

- 8 Vent i ca. fem sekunder, mens CMOS-indstillingen bliver ryddet.
- 9 Fjern 2 pin-jumperstikket fra pin 1 og 2 og sæt det på pin 2 og 3.
- 10 Genmonter drevkabinettet. Se "Sådan genmonteres drevkabinettet" på side 41.
- 11 Genmonter frontrammen. Se "Sådan genmonteres frontrammen" på side 37.

- 12** Genmonter blæserskærmen. Se "Sådan genmonteres blæserskærmen" på side 20.
- 13** Genmonter computerdækslet. Se "Sådan genmonteres computerdækslet" på side 18.
- 14** Slut computeren og enhederne til stikkontakter, og tænd for dem.
- 15** Følg procedurerne i "Efter du har udført arbejde på computerens indvendige dele" på side 11.

Sådan flashopdateres BIOS

Det er muligt, at det er nødvendigt at flashe BIOS, når der er en opdatering tilgængelig, eller når bundkortet udskiftes. For at flash-opdatere BIOS:

- 1 Tænd computeren.
- 2 Gå til support.dell.com/support/downloads.
- 3 Find filen med BIOS-opdateringen til computeren:



OBS! Du kan finde computerens servicekode på en mærkat på toppen af computeren. Du kan finde flere oplysninger i Hurtigstartguiden, som du fik sammen med computeren.

Hvis du har computerens Servicekode eller Kode til ekspres-service:

- a Indtast computerens servicekode eller ekspres-servicekode i feltet **Service Tag eller Express Service Code**.
- b Klik på **Submit** (Send), og fortsæt til trin 4.

Hvis du ikke har computerens Servicekode eller Kode til ekspres-service:

- a Vælg en af følgende muligheder:
 - Registrer automatisk Servicekoden for mig
 - Vælg fra listen Mine produkter og tjenester
 - Vælg fra en liste med alle Dell-produkter
 - b Klik på **Fortsæt**, og følg instruktionerne på skærmen.
- 4 Der vises en liste over resultater på skærmen. Klik på **BIOS**.
 - 5 Klik på **Hent nu** for at hente den seneste BIOS-fil.
 - 6 Klik i **Please select your download method below** (Vælg overførselsesmetode nedenfor)-vinduet, på **For Single File Download via Browser** (For Overførsel af enkel fil via browser), og klik derefter på **Download Now** (Hent nu).
 - 7 I vinduet **Save As** (Gem som) vælger du en egnet placering til at hente filen til din computer.

- 8** Klik, hvis vinduet **Overførsel gennemført** vises, på **Luk**.
- 9** Naviger til mappen du overførte filen med BIOS-opdateringen til. Der vises et filikon i mappen med samme navn som den overførte opdaterede BIOS-fil.
- 10** Dobbeltklik på ikonet for filen med BIOS-opdateringen, og følg vejledningen på skærmen.

Specifikationer

Du kan finde flere oplysninger om skrivebordets tilgængelige funktioner og indstillinger i **Specifikationer** på support.dell.com/manuals

